



Quick start guide / Schnellstartanleitung / Guide de démarrage rapide
/ Snelstartgids / Guía de inicio rápido / Guida rapida / Guia de início
rápido / Skrócona instrukcja obsługi / Rychlý návod / Stručná příručka /
Snabbstartsguide / Hurtigstart-guide



Models:

PIP1200

PIP1200-2

PIP1200-3

PIP1200-4

Frequency band: 2400MHz to 2483.5MHz

Max. transmitted power: < 20dBm

1. At a glance

Baby (camera) unit

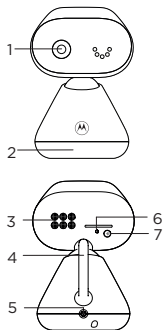

1. **Camera**
2. **Base**
3. **Speaker**
4. **Antenna**
5. **Power jack**
6. **Power / Linking LED indicator**
Lights up in blue when the parent unit is powered on and linked to the baby (camera) unit.
7. **Pair button**
Press and hold to pair with the parent unit.

Parent unit

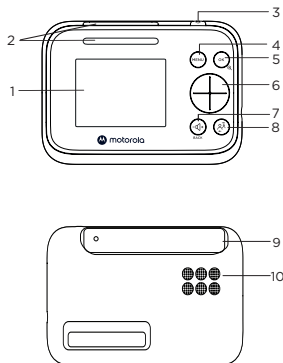

1. **Screen display**
2. **Dual sound level indications** (front and top view)
3. **Power button**
Press and hold to turn on or off.
Press to turn the screen on or off.
4. **Menu button**
Press to open the menu.
5. **OK / Zoom button**
Press to confirm a selection/zoom in or out.
6. **Navigation button**
Adjust menu settings/press left or right to select the parent unit's volume level.
7. **Volume / Back button**
8. **Talk back button**
Press and hold to talk to the baby.
9. **Antenna**
10. **Speaker**

2. Connect and charge

Baby (camera) unit

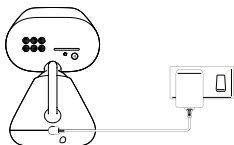

1. Plug the DC plug of the power adapter into the power socket on the rear of the baby (camera) unit and plug the other end of the AC adapter into the wall socket.
2. The baby unit turns on and the power indicator lights up in blue.



WARNING

Strangulation Hazard. Children have STRANGLED in cords. Keep this cord out of the reach of children (more than 1 meter or 3 feet away). Do not remove the tags from the AC Adapters. Only use the AC Adapters provided.

Parent unit

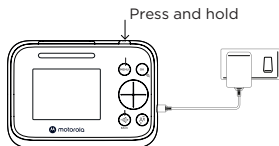

A rechargeable battery is already pre-installed inside the parent unit. When fully charged, you can move the parent unit without losing the link and picture from the baby (camera) unit. When charging the battery for the first time, charge for at least 16 hours continuously.

1. Plug the DC plug of the power adapter into the power socket on the side of the parent unit and plug the other end of the AC adapter into the wall socket.
2. Switch on the AC power and the parent unit will turn on.
3. When the parent unit is fully charged,  will appear steadily on the screen display.
4. Press and hold the power button on the top of the parent unit to turn it on and off.

Note

Use only the supplied power adapter (DC5V / 1000 mA).

Pair the baby (camera) unit to the parent unit

We have paired the baby unit to the parent unit in the pack. In case you want to pair an extra camera, press and hold  on the rear of the baby (camera) unit until the LED blinks.

3. Wall mount the baby (camera) unit

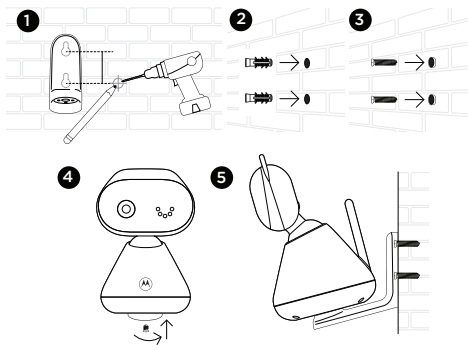

1. Mark the positions of 2 screw holes on the wall. Drill a screw hole at each marking.
2. Install the supplied wall anchors into 2 screw holes on the wall.
3. Insert the supplied wall mounting screws into the wall anchors.
4. Fix and fasten the underside of the baby (camera) unit and the wall mount bracket with the supplied separate screw.
5. Hang the wall mount bracket on the wall mounting screws on the wall.
6. Adjust the camera manually if necessary.

Note

The pack includes a power adapter with a longer cord which is beneficial for wall mount application, where your wall socket is far from the camera.

4. Use your video baby monitor

Parent unit main menu

 Adjust LCD brightness

 Play lullaby

 Set the alarm

 Temperature unit °C or °F selection

 Add camera

 Delete camera

 Screen on/off timer

 View multiple cameras

Status icons

 Signal strength

 Battery level indication

 Zoom in

 Alarm set

 Playing lullaby

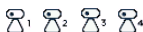
 Camera selected

 Speaker off

 Talk back

 Night vision

 Cycle view from camera

For more detailed explanation of all features and instructions, visit or download the user manual from motorolanursery.com.

1. Überblick

DE

Babyeinheit (Kamera)

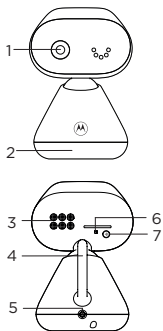

- 1. Kamera**
- 2. Basis**
- 3. Lautsprecher**
- 4. Antenne**
- 5. Stromanschluss**
- 6. Strom-/Verbindungs-LED-Anzeige**
Leuchtet blau auf, wenn das Hauptgerät eingeschaltet und mit der Babyeinheit (Kamera) verbunden wird.
- 7. Koppeln-Taste**
Drücken und halten, um die Verbindung zum Hauptgerät herzustellen.

Hauptgerät

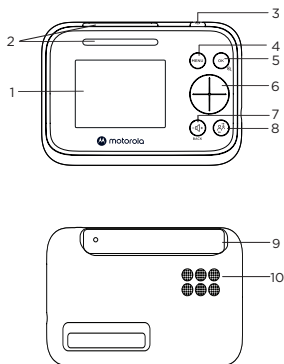

- 1. Bildschirmanzeige**
- 2. Duale Lautstärke-Anzeigen**
(Vorderansicht und Draufsicht)
- 3. Netz-Taste**
Gedrückt halten, um das Gerät ein-/auszuschalten. Drücken, um den Bildschirm ein- oder auszuschalten.
- 4. Menü-Taste**
Drücken, um das Menü zu öffnen.
- 5. OK-/ Zoom-Taste**
Drücken, um eine Auswahl zu bestätigen oder hinein-/herauszuzoomen.
- 6. Navigationstaste**
Passen Sie Menüeinstellungen an/drücken Sie links oder rechts, um die Lautstärke des Hauptgerätes auszuwählen.
- 7. Lautstärke-/Zurück-Taste**
- 8. Gegensprech-Taste**
Drücken und halten, um mit dem Baby zu sprechen.
- 9. Antenne**
- 10. Lautsprecher**

2. Verbinden und Laden

Babyeinheit (Kamera)

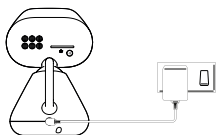

1. Stecken Sie den DC-Stecker des Netzadapters in die Netzbuchse auf der Rückseite der Babyeinheit (Kamera) und stecken Sie das andere Ende des AC-Adapters in die Wandsteckdose.
2. Die Babyeinheit schaltet sich ein und die Netzanzeige leuchtet blau auf.



WARNUNG

Gefahr der Erdrosselung. Kinder haben sich bereits mit Kabeln ERDROSSELT. Bewahren Sie dieses Kabel außerhalb der Reichweite von Kindern auf (mehr als 1 Meter oder 3 Fuß entfernt). Entfernen Sie von den AC-Adaptoren keine Etiketten. Verwenden Sie nur den zur Verfügung gestellten AC-Adapter.

Hauptgerät

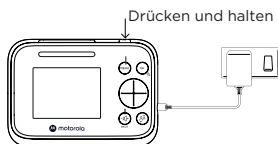

Im Hauptgerät wurde bereits eine wiederaufladbare Batterie vorinstalliert. Nach vollständiger Ladung können Sie das Hauptgerät bewegen, ohne dass die Verbindung und das Bild von der Babyeinheit (Kamera) verloren gehen. Wenn Sie die Batterie zum ersten Mal laden, laden Sie sie mindestens 16 Stunden lang (ohne Unterbrechung).

1. Stecken Sie den DC-Stecker des Netzadapters in die Netzbuchse auf der Seite des Hauptgerätes und stecken Sie das andere Ende des AC-Adapters in die Wandsteckdose.
2. Schalten Sie den Netzstrom ein, dann schaltet sich das Hauptgerät ein.
3. Wenn das Handgerät vollständig geladen ist, leuchtet  dauerhaft auf der Bildschirmanzeige.
4. Drücken und halten Sie die Netztaaste auf dem Hauptgerät, um es ein- oder auszuschalten.

Hinweis

Verwenden Sie nur den mitgelieferten Netzadapter (5 V DC / 1000 mA).

Koppeln Sie die Babyeinheit (Kamera) mit dem Hauptgerät

Wir haben die Babyeinheit mit dem Hauptgerät im Paket gekoppelt. Wenn Sie eine zusätzliche Kamera koppeln möchten, drücken und halten Sie bitte  auf der Rückseite der Babyeinheit (Kamera) gedrückt, bis die LED blinkt.

3. Wandmontage der Babyeinheit (Kamera)

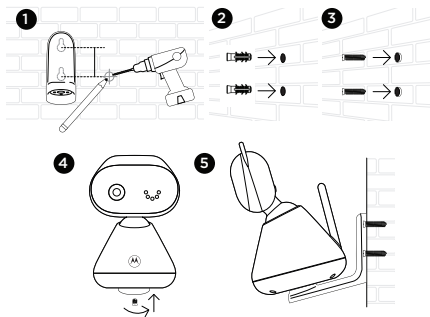

1. Markieren Sie die Positionen der 2 Schraubenlöcher an der Wand. Bohren Sie an jeder Markierung ein Schraubenloch.
2. Installieren Sie die mitgelieferten Dübel in den 2 Schraubenlöchern in der Wand.
3. Schrauben Sie die mitgelieferten Wandmontageschrauben in die Dübel.
4. Befestigen Sie die Unterseite der Babyeinheit (Kamera) und die Wandmontagehalterung mithilfe der gelieferten Schraube und ziehen Sie sie an.
5. Hängen Sie die Wandhalterung an die Wandmontageschrauben an der Wand.
6. Passen Sie die Kamera bei Bedarf an.

Hinweis

Dieses Paket beinhaltet einen Netzadapter mit einem längeren Kabel, das für die Wandmontage sehr nützlich ist, wenn sich Ihre Wandsteckdose weit entfernt von der Kamera befindet.

4. Nutzung Ihres Video-Baby-Monitors

Hauptmenü des Hauptgerätes

- | | |
|--|--|
|  Anpassung der LCD-Helligkeit |  Kamera hinzufügen |
|  Schlaflied spielen |  Kamera löschen |
|  Alarmeinrichtung |  Timer für Bildschirm Ein/Aus |
|  Auswahl der Temperatureinheit °C oder °F |  Mehrere Kameras sehen |

Statussymbole

	Signalstärke		Lautsprecher aus
	Batteriestandsanzeige		Gegensprechen
	Hineinzoomen		Nachtsicht
	Alarm einstellen		Zyklussicht von der Kamera
	Schlaflied abspielen		
			 Kamera ausgewählt

Eine ausführliche Erklärung aller Funktionen und Anweisungen finden Sie in der Bedienungsanleitung, die Sie unter motorolanursery.com herunterladen können.

1. Présentation de l'appareil

FR

Unité bébé (caméra)

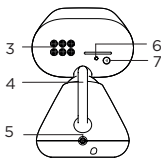
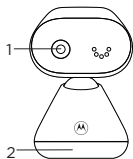

- 1. Caméra**
- 2. Base**
- 3. Haut-parleur**
- 4. Antenne**
- 5. Prise d'alimentation**
- 6. Indicateur d'alimentation / clignotant**
S'allume en bleu lorsque l'unité parents est sous tension et reliée à l'unité bébé (caméra).
- 7. Bouton de couplage**
Appuyez sur ce bouton et maintenez-le enfoncé pour le couplage avec l'unité parents.

Unité parents

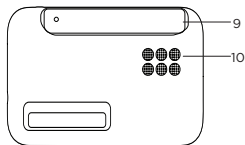
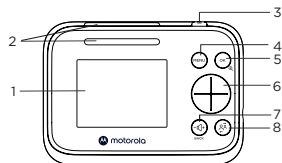

- 1. Écran d'affichage**
- 2. Indications de niveau sonore double**
(vues avant et supérieure)
- 3. Bouton de mise sous tension**
Appuyez sur ce bouton et maintenez-le enfoncé pour allumer ou éteindre l'unité. Appuyez sur ce bouton pour allumer ou éteindre l'écran.
- 4. Bouton de menu**
Appuyez sur ce bouton pour ouvrir le menu.
- 5. Bouton OK / zoom**
Appuyez sur ce bouton pour confirmer la sélection de zoom avant ou arrière.
- 6. Bouton de navigation**
Régler les paramètres de menu / appuyer sur la gauche ou la droite pour sélectionner le niveau de volume de l'unité parents.
- 7. Bouton de volume / retour**
- 8. Bouton de réponse**
Appuyez sur ce bouton et maintenez-le enfoncé pour parler au bébé.
- 9. Antenne**
- 10. Haut-parleur**

2. Connexion et charge

Unité bébé (caméra)

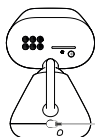

1. Branchez la fiche de sortie de courant continu de l'adaptateur d'alimentation sur la prise d'alimentation à l'arrière de l'unité bébé (caméra) et branchez l'autre extrémité de l'adaptateur secteur sur une prise de courant.
2. L'unité bébé s'allume et l'indicateur d'alimentation s'allume en bleu.



MISE EN GARDE

Risque de strangulation. Les enfants en bas âge peuvent S'ÉTRANGLER avec un cordon d'alimentation. Veuillez tenir le cordon d'alimentation hors de portée des enfants (à une distance d'au moins 1 mètre). Ne pas enlever l'étiquetage de l'adaptateur secteur. Utiliser exclusivement l'adaptateur fourni avec la caméra.

Unité parents

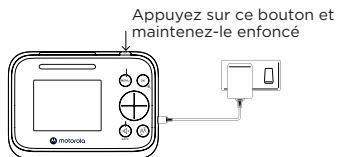

Une batterie rechargeable est préinstallée à l'intérieur de l'unité parents. Lorsqu'elle est complètement chargée, vous pouvez déplacer l'unité parents sans perdre la liaison et l'image de l'unité bébé (caméra). Lorsque vous chargez la batterie pour la première fois, rechargez-la pendant au moins 16 heures en continu.

1. Branchez la fiche de sortie de courant continu de l'adaptateur d'alimentation sur la prise d'alimentation sur le côté de l'unité parents et branchez l'autre extrémité de l'adaptateur secteur à une prise de courant.
2. Mettez sous tension l'alimentation secteur pour allumer l'unité parents.
3. Une fois que l'unité parents est chargée à fond, l'indication  s'affiche sur l'écran.
4. Appuyez et maintenez enfoncé le bouton de mise sous tension sur le dessus de l'unité parents pour l'allumer et l'éteindre.

Remarque

Utilisez exclusivement l'adaptateur d'alimentation fourni (DC 5V / 1000 mA).

Couplage de l'unité bébé (caméra) avec l'unité parents

Nous avons couplé par défaut l'unité bébé à l'unité parents. Si vous souhaitez coupler une caméra supplémentaire, maintenez enfoncée la touche  à l'arrière de l'unité bébé (caméra) jusqu'à ce que la LED clignote.

3. Montage de l'unité bébé (caméra) sur un mur

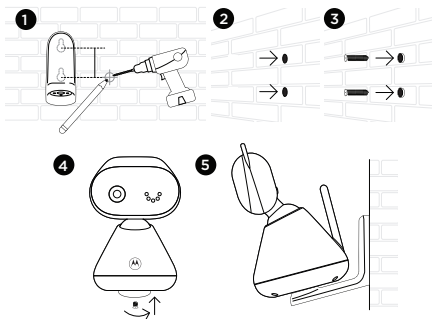









1. Marquez la position respective des 2 trous de vis sur le mur. Percez un trou de vis au niveau de chaque repère.
2. Montez les deux chevilles fournies dans les 2 trous de vis sur le mur.
3. Insérez les vis de fixation fournies dans les chevilles sur le mur.
4. Installez et fixez le dessous de l'unité bébé (caméra) et le support de montage mural avec la vis fournie à cet effet.
5. Accrochez le support de montage mural sur les vis de fixation sur le mur.
6. Si nécessaire, ajustez la caméra manuellement.

Remarque

L'équipement comprend un adaptateur secteur avec un cordon plus long, ce qui s'avère pratique pour les cas de montage mural où la prise de courant est éloignée de la caméra.

4. Utilisation de votre écran vidéo de surveillance bébé

Menu principal de l'unité parents

- | | | | |
|---|--|---|--|
|  | Régler la luminosité de l'écran LCD |  | Ajouter une caméra |
|  | Jouer à la berceuse |  | Supprimer la caméra |
|  | Régler l'alarme |  | Minuterie d'allumage / extinction de l'écran |
|  | Sélection de l'unité °C ou °F de température |  | Visualisation de plusieurs caméras |

Icônes d'état

 Intensité du signal

 Indication du niveau de la batterie

 Zoom avant

 Réglage de l'alarme

 Diffusion d'une berceuse

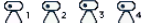
 Caméra sélectionnée

 Haut-parleur désactivé

 Répondre

 Vision de nuit

 Vue en boucle de la caméra

Pour des explications plus détaillées concernant toutes les fonctionnalités et les instructions, visitez le site motorolanursery.com ou téléchargez le mode d'emploi sur le site.

1. Overzicht

Baby-eenheid (camera)

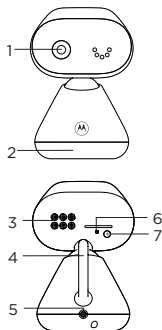

- 1. Camera**
- 2. Voet**
- 3. Luidspreker**
- 4. Antenne**
- 5. Voedingsaansluiting**
- 6. LED-indicator Aan/Uit/koppeling**
Licht blauw op wanneer de hoofdeenheid wordt ingeschakeld en verbonden met de baby-eenheid (camera).
- 7. Koppelknop**
Houd ingedrukt om te koppelen met de hoofdeenheid.

Hoofdeenheid

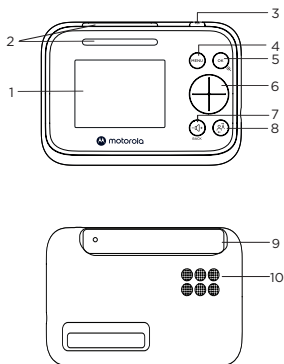

- 1. Schermdisplay**
- 2. Indicaties voor dubbel geluidsniveau (vooraanzicht en bovenaanzicht)**
- 3. Aan /uit-knop**
Houd ingedrukt om in of uit te schakelen
Indrukken om het scherm aan of uit te schakelen.
- 4. Menuknop**
Indrukken om het menu te openen.
- 5. OK/Zoom-knop**
Indrukken om een keuze te bevestigen/in te zoomen of uit te zoomen.
- 6. Navigatieknop**
Stel de menu-instellingen in/druk op links of rechts om het volumeniveau van de hoofdeenheid te selecteren.
- 7. Volume/Terug-knop**
- 8. Terugspreekknop**
Houd ingedrukt om met de baby te praten.
- 9. Antenne**
- 10. Luidspreker**

2. Aansluiten en opladen

Baby-eenheid (camera)

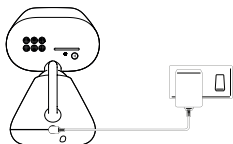

1. Steek de DC-stekker van de voedingsadapter in het stopcontact aan de achterkant van de baby-eenheid (camera) en steek het andere uiteinde van de AC-adapter in het stopcontact.
2. De baby-eenheid wordt ingeschakeld en de Aan/Uit-indicator licht blauw op.

WAARSCHUWING

Gevaar voor verwuring. Kinderen zijn GEWURGD in snoeren. Houd dit snoer buiten het bereik van kinderen (op meer dan 1 meter afstand). Verwijder de labels van de AC-adapters niet. Gebruik alleen de meegeleverde AC-adapters.

Hoofdeenheid

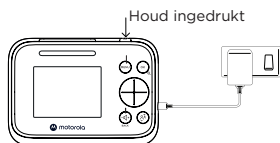

Een oplaadbare batterij is al voorgeïnstalleerd in de hoofdeenheid. Wanneer deze volledig opgeladen is, kunt u de hoofdeenheid verplaatsen zonder de verbinding en het beeld van de baby-eenheid (camera) te verliezen. Wanneer u de batterij voor de eerste keer oplaadt, laadt u deze ten minste 16 uur onafgebroken op.

1. Steek de DC-stekker van de voedingsadapter in het stopcontact aan de zijkant van de hoofdeenheid en steek het andere uiteinde van de AC-adapter in het stopcontact.
2. Schakel de netstroom in en de hoofdeenheid zal inschakelen.
3. Wanneer de hoofdeenheid volledig is opgeladen, zal  constant op de schermdisplay verschijnen.
4. Houd de Aan/Uit-knop op de bovenkant van de hoofdeenheid ingedrukt om deze in en uit te schakelen.

Opmerking

Gebruik alleen de meegeleverde voedingsadapter (DC5V/1000 mA).

Koppel de baby-eenheid (camera) met de hoofdeenheid

We hebben de baby-eenheid gekoppeld met de hoofdeenheid in het pakket. Als u een extra camera wilt koppelen, houdt u  ingedrukt op de achterkant van de baby-eenheid (camera) totdat de LED knippert.

3. De baby-eenheid (camera) aan de muur bevestigen

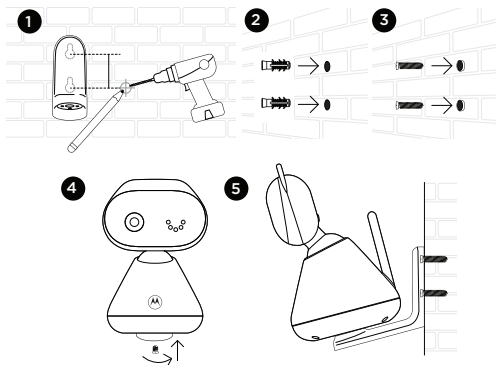









1. Markeer de posities van 2 schroefgaten op de muur. Boor een schroefgat bij elke markering.
2. Plaats de bijgeleverde pluggen in 2 schroefgaten op de muur.
3. Steek de bijgeleverde muurbevestigingsschroeven in de pluggen.
4. Bevestig en draai de onderkant van de baby-eenheid (camera) en de muurbevestigingsbeugel met de bijgeleverde losse schroef vast.
5. Hang de muurbevestigingsbeugel aan de muurbevestigingsschroeven op de muur.
6. Stel de camera indien nodig handmatig bij.

Opmerking

Het pakket bevat een voedingsadapter met een langer snoer, wat gunstig is voor wandmontage, wanneer het stopcontact zich ver van de camera bevindt.

4. Uw video-babyfoon gebruiken

Hoofdmenu van hoofdeenheid

- | | | | |
|---|--|---|---------------------------|
|  | Instellen van LCD-helderheid |  | Camera toevoegen |
|  | Slaapliedje afspelen |  | Camera verwijderen |
|  | Instellen van het alarm |  | Timer voor scherm aan/uit |
|  | Selectie van temperatuureenheid °C of °F |  | Bekijk meerdere camera's |

Statuspictogrammen

 Signaalsterkte

 Indicatie van batterijniveau

 Inzoomen

 Alarm ingesteld

 Speelt slaapliedje

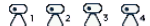
 Camera geselecteerd

 Luidspreker uit

 Terugpraten

 Nachtzicht

 Cyclusweergave vanaf camera

Voor meer gedetailleerde uitleg van alle functies en instructies, bezoek of download de gebruikershandleiding van motorolanursery.com.

1. Resumen

ES

Unidad de bebé (cámara)

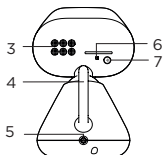
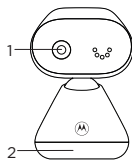

- 1. Cámara**
- 2. Base**
- 3. Altavoz**
- 4. Antena**
- 5. Toma de alimentación**
- 6. Indicador LED de encendido / conexión**
Se ilumina en azul cuando la unidad paterna se enciende y se conecta con 9 B; ♂ - 1 12 / 2 / ♀ - ? -
- 7. Botón de emparejamiento**
Mantenga pulsado para emparejar con la unidad paterna.

Unidad paterna

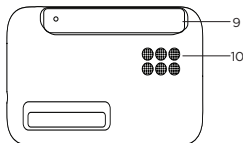
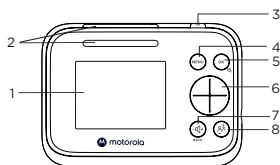

- 1. Pantalla**
- 2. Indicaciones de nivel de sonido dual**
(vista frontal y superior)
- 3. Botón de encendido**
Mantenga pulsado para encender o apagar.
Pulse para encender o apagar la pantalla.
- 4. Botón de menú**
Pulse para abrir el menú.
- 5. Botón OK / Zoom**
Pulse para confirmar una selección/ aumentar o reducir.
- 6. Botón de navegación**
Ajustar la configuración de menú/ pulse izquierda o derecha para seleccionar el nivel de volumen de la unidad paterna.
- 7. Botón volumen / atrás**
- 8. Botón de respuesta**
Mantenga pulsado para hablarle al bebé.
- 9. Antena**
- 10. Altavoz**

2. Conectar y cargar

Unidad de bebé (cámara)

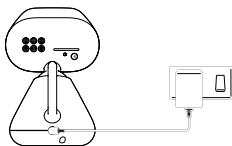

1. Conecte el conector CC del adaptador de alimentación a la toma de alimentación de la parte posterior de la unidad de bebé (cámara) y conecte el otro extremo del adaptador CA a la toma de corriente.
2. La unidad de bebé se encenderá y el indicador de encendido se iluminará en azul.

ADVERTENCIA

Riesgo de estrangulación. Los niños se han ESTRANGULADO con cables. Mantenga este cable fuera del alcance de los niños (a más de 1 metro o 3 pies de distancia). No saque las etiquetas de los adaptadores CA. Use exclusivamente los adaptadores CA incluidos.

Unidad paterna

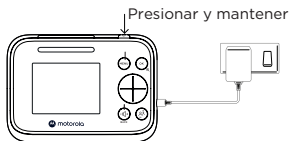

En la unidad paterna se ha preinstalado una batería recargable. Cuando esté totalmente cargada, puede mover la unidad paterna sin perder la conexión y la imagen de la unidad de bebé (cámara). Cuando cargue la batería por primera vez, cárguela como mínimo 16 horas seguidas.

1. Conecte el conector CC del adaptador de alimentación a la toma de alimentación del lateral de la unidad paterna, y conecte el otro extremo del adaptador CA a la toma de corriente.
2. Active la alimentación CA y la unidad paterna se encenderá.
3. Cuando la unidad paterna esté totalmente cargada, aparecerá  fijo en la pantalla.
4. Mantenga pulsado el botón de encendido de la parte superior de la unidad paterna para encenderla y apagarla.

Nota

Use exclusivamente el adaptador de alimentación proporcionado (CC5V / 1000 mA).

Emparejar la unidad de bebé (cámara) a la unidad paterna

La unidad de bebé y la unidad paterna se entregan emparejadas. Si desea emparejar una cámara adicional, mantenga pulsado  en la parte posterior de la unidad de bebé (cámara) hasta que el LED parpadee.

3. Montar la unidad de bebé (cámara) en la pared

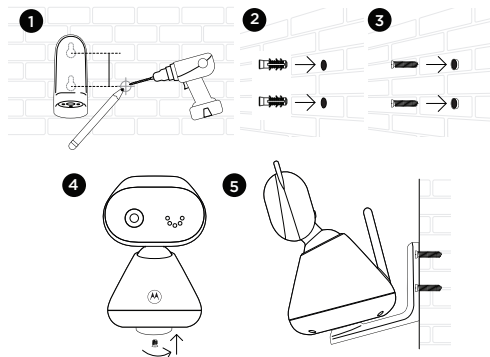

1. Marque las posiciones de 2 agujeros para tornillo en la pared. Taladre un agujero para tornillo en cada marca.
2. Instale los anclajes de pared incluidos en los 2 agujeros para tornillo de la pared.
3. Introduzca los tornillos de montaje en pared incluidos en los anclajes de la pared.
4. Fije y apriete la parte inferior de la unidad de bebé (cámara) y el soporte de pared con el tornillo proporcionado.
5. Cuelgue el soporte de montaje en pared de los agujeros de la pared.
6. Ajuste la cámara manualmente si es necesario.

Nota

El paquete incluye un adaptador de alimentación con un cable más largo, útil para la aplicación de montaje en pared, donde la toma de corriente esté lejos de la cámara.

4. Usar su monitor de bebé video

Menú principal de la unidad paterna

- | | | | |
|--|--|--|---|
| | Ajustar brillo del LCD | | Añadir cámara |
| | Reproducir nana | | Eliminar cámara |
| | Establecer alarma | | Temporizador de encendido/apagado de pantalla |
| | Selección de unidad de temperatura °C o °F | | Ver múltiples cámaras |

Iconos de estado

 Potencia de señal

 Indicación de nivel de batería

 Aumentar

 Establecer alarma

 Reproducir nana

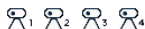
 1 2 3 4 Cámara seleccionada

 Apagar altavoz

 Hablar

 Visión nocturna

 Vista cíclica desde la cámara

Para una explicación más detallada de todas las características y funciones, visite o descargue el manual del usuario de motorolanursery.com.

1. Panoramica

IT

Unità bambino (fotocamera)

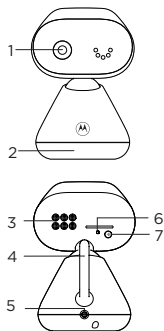

- 1. Fotocamera**
- 2. Base**
- 3. Altoparlante**
- 4. Antenna**
- 5. Presa di alimentazione**
- 6. Indicatore LED di alimentazione/collegamento**
Si illumina di blu quando l'unità genitore è accesa e collegata all'unità bambino (fotocamera).
- 7. Pulsante di associazione**
Tenere premuto per eseguire l'associazione con l'unità genitore.

Unità genitore

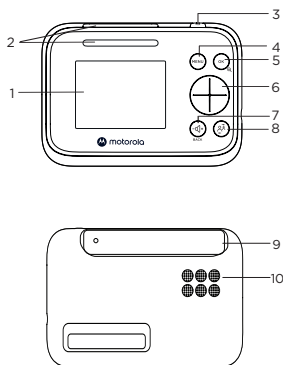

- 1. Visualizzazione dello schermo**
- 2. Doppia indicazione del livello sonoro**
(vista frontale e dall'alto)
- 3. Pulsante di accensione**
Tenere premuto per accendere o spegnere.
Premere per accendere o spegnere lo schermo.
- 4. Pulsante Menù**
Premere per aprire il menù.
- 5. Pulsante OK/Zoom**
Premere per confermare una selezione/
ingrandire o rimpicciolire.
- 6. Pulsante di navigazione**
Regolare le impostazioni del menù/
premere a sinistra o a destra per
selezionare il livello del volume dell'unità
genitore.
- 7. Pulsante Volume/Indietro**
- 8. Pulsante Rispondi**
Tenere premuto per parlare con il
bambino.
- 9. Antenna**
- 10. Altoparlante**

2. Connetti e carica

Unità bambino (fotocamera)

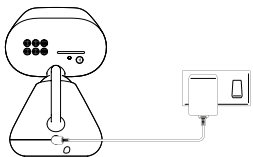

1. Collegare la spina DC dell'adattatore di alimentazione alla presa di alimentazione sul retro dell'unità bambino (fotocamera) e collegare l'altra estremità dell'adattatore AC alla presa a muro.
2. L'unità bambino si accende e l'indicatore di alimentazione si illumina di blu.

ATTENZIONE

Pericolo di strangolamento. I bambini rischiano di essere STRANGOLATI dai cavi. Tenere questo cavo fuori dalla portata dei bambini (a più di 1 metro o 3 piedi di distanza). Non rimuovere le etichette dagli adattatori AC. Utilizzare solo gli adattatori AC forniti.

Unità genitore

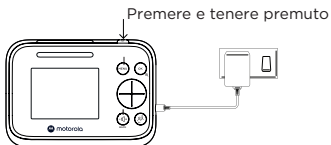

Una batteria ricaricabile è già preinstallata all'interno dell'unità genitore. Quando è completamente carica, è possibile spostare l'unità genitore senza perdere il collegamento e l'immagine proveniente dall'unità bambino (fotocamera). Quando si carica la batteria per la prima volta, caricare continuamente per almeno 16 ore.

1. Collegare la spina DC dell'adattatore di alimentazione alla presa di alimentazione sul lato dell'unità genitore e collegare l'altra estremità dell'adattatore AC alla presa a muro.
2. Accendere l'alimentazione AC e l'unità genitore si accenderà.
3. Quando l'unità genitore è completamente carica,  apparirà fisso sul display.
4. Tenere premuto il pulsante di accensione sulla parte superiore dell'unità genitore per accenderla e spegnerla.

Nota

Utilizzare solo l'adattatore di alimentazione in dotazione (DC5V / 1000 mA).

Associare l'unità bambino (fotocamera) all'unità genitore

Abbiamo associato l'unità bambino all'unità genitore nella confezione. Nel caso in cui si desideri associare una fotocamera aggiuntiva, tenere premuto  sul retro dell'unità bambino (fotocamera) finché il LED non lampeggia.

3. Montaggio a parete dell'unità bambino (fotocamera)

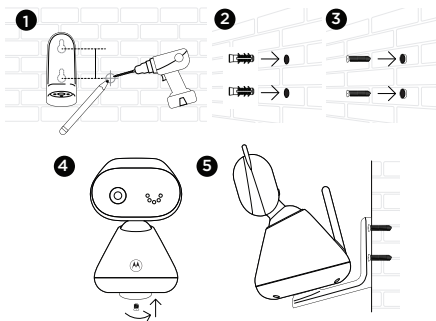









1. Contrassegnare le posizioni dei 2 fori per le viti sulla parete. Praticare un foro per vite su ogni segno.
2. Inserire i tasselli forniti in dotazione in 2 fori per viti sulla parete.
3. Inserire le viti di montaggio a parete in dotazione negli tasselli.
4. Fissare la parte inferiore dell'unità bambino (fotocamera) e la staffa di montaggio a parete con la vite separata in dotazione.
5. Appendere la staffa di montaggio a parete alle viti di montaggio a parete sulla parete.
6. Se necessario, regolare manualmente la fotocamera.

Nota

La confezione include un adattatore di alimentazione con un cavo più lungo, utile per l'applicazione con montaggio a parete, dove la presa a muro è lontana dalla fotocamera.

4. Usa il tuo baby monitor video

Menù principale dell'unità genitore

- | | | | |
|---|--|---|---|
|  | Regola la luminosità dell'LCD |  | Aggiungi fotocamera |
|  | Suona la ninna nanna |  | Elimina fotocamera |
|  | Imposta l'allarme |  | Timer di accensione/spegnimento dello schermo |
|  | Selezione unità di temperatura °C o °F |  | Visualizzazione di più fotocamere |

Icone di stato

 Potenza del segnale

 Altoparlante spento

 Indicazione del livello della batteria

 Rispondi

 Zoom avanti

 Visione notturna

 Sveglia impostata

 Vista ciclica dalla fotocamera

 Riproduzione della ninna nanna

 Fotocamera selezionata

Per una spiegazione più dettagliata di tutte le funzioni e istruzioni, visitare o scaricare il manuale utente da motorolanursery.com.

1. Visão geral

PT

Unidade do bebé (câmara)

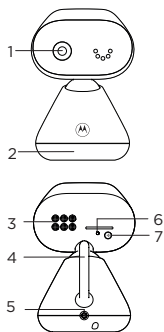

- 1. Câmara**
- 2. Base**
- 3. Coluna**
- 4. Antena**
- 5. Entrada de alimentação**
- 6. Indicador LED de alimentação/associação**
Acende-se a azul quando a unidade dos pais está ligada e associada à unidade do bebé (câmara).
- 7. Botão de emparelhamento**
Pressione e mantenha pressionado para emparelhar com a unidade dos pais.

Unidade dos pais

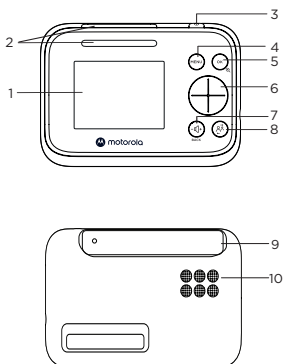

- 1. Ecrã**
- 2. Duas indicações de nível do som**
(vista frontal e superior)
- 3. Botão ligar/desligar**
Pressione e mantenha pressionado para ligar ou desligar o dispositivo.
Pressione para ligar ou desligar o ecrã.
- 4. Botão de menu**
Pressione para abrir o menu.
- 5. Botão OK/Zoom**
Pressione para confirmar uma seleção/
ampliar ou reduzir o zoom.
- 6. Botão de navegação**
Ajuste as definições do menu/pressione para a esquerda ou para a direita para selecionar o nível de volume da unidade dos pais.
- 7. Botão de volume/retrocesso**
- 8. Botão de intercomunicação**
Pressione e mantenha pressionado para falar para o bebé.
- 9. Antena**
- 10. Coluna**

2. Ligar e carregar

Unidade do bebé (câmara)

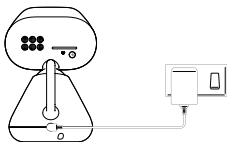

1. Ligue a ficha CC do adaptador de corrente elétrica à parte posterior da unidade do bebé (câmara) e ligue a outra extremidade do adaptador CA à tomada de parede.
2. A unidade do bebé liga-se e o indicador de alimentação acende-se a azul.

ADVERTÊNCIA

Perigo de estrangulamento. Algumas crianças sofreram **ESTRANGULAMENTO** com cabos. Mantenha este cabo fora do alcance das crianças (a mais de 1 metro ou 3 pés de distância). Não retire as etiquetas dos adaptadores CA. Utilize apenas os adaptadores CA fornecidos.

Unidade dos pais

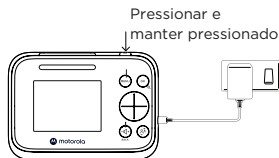

Já existe uma bateria recarregável pré-instalada na unidade dos pais. Quando está totalmente carregada, pode mover a unidade dos pais sem perder a ligação e a imagem da unidade do bebé (câmara). Quando carregar a bateria pela primeira vez, carregue-a continuamente, no mínimo, durante 16 horas.

1. Ligue a ficha CC do adaptador de corrente elétrica à entrada de alimentação na parte lateral da unidade dos pais e ligue a outra extremidade do adaptador CA à tomada de parede.
2. Ligue a alimentação CA e a unidade dos pais irá ligar-se.
3. Quando a unidade dos pais estiver completamente carregada, o ícone  irá surgir de forma fixa no ecrã.
4. Pressione e mantenha pressionado o botão de alimentação na parte superior da unidade dos pais para ligar e desligar a mesma.

Nota

Utilize apenas o adaptador de corrente elétrica fornecido (5V CC/1000 mA).

Emparelhar a unidade do bebé (câmara) com a unidade dos pais

A unidade do bebé e a unidade dos pais já vêm emparelhadas na embalagem. Se quiser emparelhar uma câmara adicional, pressione e mantenha pressionado  na parte posterior da unidade do bebé (câmara) até que o LED pisque.

3. Montar a unidade do bebé (câmara) na parede

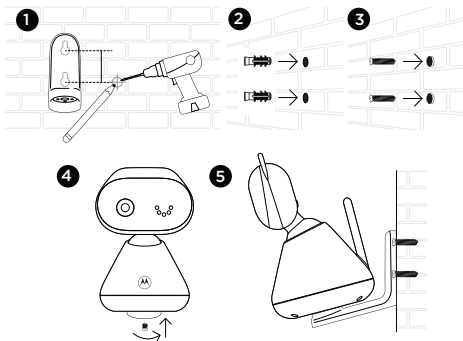

1. Marque as posições dos 2 orifícios para parafusos. Faça um orifício para parafuso em cada marca.
2. Instale as buchas fornecidas nos 2 orifícios para parafusos na parede.
3. Introduza os parafusos para montagem da câmara na parede fornecidos nas buchas.
4. Fixe e aperte a parte inferior da unidade do bebé (câmara) e o suporte de montagem na parede com o parafuso fornecido em separado.
5. Pendure o suporte de montagem na parede nos parafusos de montagem na parede já instalados.
6. Ajuste a câmara manualmente, se necessário.

Nota

A embalagem inclui um adaptador de corrente elétrica com um cabo mais longo que é útil para uma aplicação de montagem na parede em que a tomada de parede fique afastada da câmara.

4. Utilizar o monitor de bebé com vídeo

Menu principal da unidade dos pais

- | | | | |
|--|--|--|--|
| | Ajustar o brilho do LCD | | Adicionar câmara |
| | Tocar canção de ninar | | Excluir câmara |
| | Definir o alarme | | Temporizador para ligar/
eslizar o ecrã |
| | Seleção da unidade de
temperatura em °C ou °F | | Ver múltiplas câmaras |

Ícones de estado

 Força do sinal

 Indicação de nível da bateria

 Ampliar

 Alarme definido

 A tocar canção de embalar

 Câmara selecionada

 Coluna desligada

 Intercomunicação

 Visão noturna

 Vista circular da câmara

Para uma explicação mais detalhada de todas as funcionalidades e instruções, visite ou transfira o manual do utilizador em motorolanursery.com.

1. Przegląd

PL

Urządzenie dziecka (kamera)

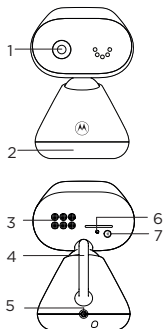

- 1. Kamera**
- 2. Podstawa**
- 3. Głośnik**
- 4. Antena**
- 5. Gniazdo zasilania**
- 6. Wskaźnik LED zasilania/połączenia**
Świeci na niebiesko, gdy urządzenie rodzica jest włączone i połączone z urządzeniem dziecka (kamerą).
- 7. Przycisk parowania**
Naciśnij i przytrzymaj, aby sparować z urządzeniem rodzica.

Urządzenie rodzica

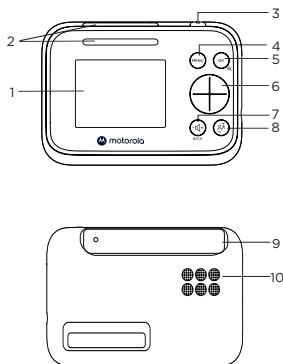

- 1. Wyświetlacz**
- 2. Podwójne wskaźniki poziomu dźwięku**
(z przodu i z góry)
- 3. Przycisk zasilania**
Naciśnij i przytrzymaj, aby włączyć lub wyłączyć.
Naciśnij, aby włączyć lub wyłączyć ekran.
- 4. Przycisk menu**
Naciśnij, aby otworzyć menu.
- 5. Przycisk OK/Zoom**
Naciśnij, aby potwierdzić wybór/
przybliżyć lub oddalić.
- 6. Przycisk nawigacyjny**
Dostosuj ustawienia menu/naciśnij w lewo
lub w prawo, aby wybrać poziom
głośności urządzenia rodzica.
- 7. Przycisk głośności/wstecz**
- 8. Przycisk Odpowiedz**
Naciśnij i przytrzymaj, aby coś
powiedzieć do dziecka.
- 9. Antena**
- 10. Głośnik**

2. Podłącz i ładuj

Urządzenie dziecka (kamera)

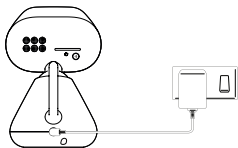

1. Podłącz wtyczkę prądu stałego zasilacza do gniazda zasilania z tyłu urządzenia dziecka (kamery), a drugi koniec zasilacza do gniazdka ściennego.
2. Urządzenie dziecka włączy się, a wskaźnik zasilania zaświeci się na niebiesko.

OSTRZEŻENIE

Ryzyko uduszenia. Były przypadki UDUSZENIA kablami. Przechowuj ten przewód w miejscu niedostępnym dla dzieci (w odległości większej niż 1 metr lub 3 stopy). Nie usuwaj znaczników z zasilacza AC. Używaj wyłącznie dostarczonych zasilaczy AC.

Urządzenie rodzica

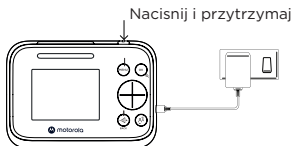

Akumulator jest już fabrycznie zainstalowany w urządzeniu rodzica. Po pełnym naładowaniu możesz przenieść urządzenie rodzica bez utraty połączenia i obrazu z urządzenia dziecka (kamery). Podczas ładowania baterii po raz pierwszy, ładuj nieprzerwanie przez co najmniej 16 godzin.

1. Podłącz wtyczkę prądu stałego zasilacza do gniazda zasilania z boku urządzenia rodzica, a drugi koniec zasilacza do gniazdka ściennego.
2. Włącz zasilanie prądem zmiennym, a urządzenie rodzica włączy się.
3. Gdy urządzenie rodzica jest w pełni naładowane, na wyświetlaczu będzie stale wyświetlany symbol .
4. Naciśnij i przytrzymaj przycisk zasilania na górze urządzenia rodzica, aby ją włączyć lub wyłączyć.

Uwaga

Używaj tylko dostarczonego zasilacza (DC5V / 1000 mA).

Sparuj urządzenie dziecka (kamerę) z urządzeniem rodzica

Sparowaliśmy urządzenie dziecka z urządzeniem rodzica w zestawie. Jeśli chcesz sparować dodatkową kamerę, naciśnij i przytrzymaj  z tyłu urządzenia dziecka (kamery), aż dioda LED zacznie migać.

3. Montaż ścienny urządzenia dziecka (kamery)

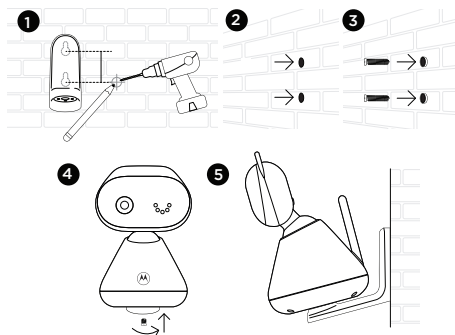









1. Zaznacz na ścianie miejsca 2 otworów na śruby. Wywierć otwór w każdym oznaczeniu.
2. Zamontuj dostarczone kotwy ścienne w 2 wywierconych otworach w ścianie.
3. Włóż dostarczone wkręty do montażu ściennego w kotwy ścienne.
4. Przykręć spód urządzenia dziecka (kamery) do wspornika do montażu na ścianie za pomocą dostarczonej oddzielnej śruby.
5. Zawieś wspornik do montażu na ścianie na śrubach do montażu na ścianie.
6. W razie potrzeby popraw kamerę ręcznie.

Uwaga

W zestawie znajduje się zasilacz z dłuższym przewodem, który się przydaje w przypadku montażu na ścianie, gdy gniazdo ścienne znajduje się daleko od kamery.

4. Korzystaj z elektronicznej niani

Menu główne urządzenia rodzica

- | | |
|--|---|
|  Dostosuj jasność LCD |  Dodaj kamerę |
|  Odtwórz kołysankę |  Usuń kamerę |
|  Ustaw alarm |  Zegar włączania/wyłączania ekranu |
|  Wybór jednostki temperatury
°C lub °F |  Podgląd wielu kamer |

Ikony stanu





 Siła sygnału

 Wskaźnik poziomu baterii

 Zbliżenie

 Alarm ustawiony

 Odtwarzanie kotysanki

    Wybrana kamera

 Głośnik wyłączony

 Odpowiedz/Mów

 Noktowizja

 Przełącz kamerę

Aby uzyskać bardziej szczegółowe wyjaśnienie wszystkich funkcji i instrukcję, odwiedź lub pobierz instrukcję obsługi ze strony motorolanursery.com.

1. Přehled

CZ

Kamera

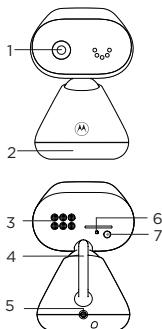

- 1. Kamera**
- 2. Podstavec**
- 3. Reproduktor**
- 4. Anténa**
- 5. Zásuvka napájení**
- 6. Kontrolka napájení/propojení**
Při zapnuté rodičovské jednotce a propojení s kamerou svítí modře.
- 7. Tlačítko párování**
Spárování kamery a rodičovské jednotky provedete delším stisknutím.

Rodičovská jednotka

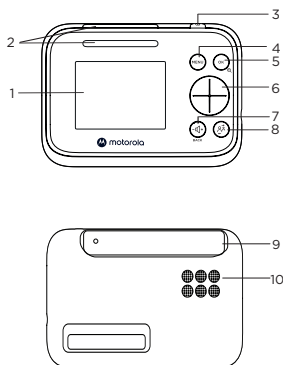

- 1. Displej**
- 2. Dva ukazatele úrovně zvuku (pro pohled zepředu a shora)**
- 3. Tlačítko napájení**
Delším stisknutím jednotku zapnete nebo vypnete.
Krátkým stisknutím zapnete nebo vypnete displej.
- 4. Tlačítko možností (Menu)**
Stisknutím otevřete nabídku.
- 5. Tlačítko potvrzování (OK) a transfokátoru (Zoom)**
Stisknutím potvrdíte vybranou položku nebo provedete přiblížení/oddálení záběru.
- 6. Navigační tlačítko**
Slouží k navigaci v systému nabídek a stiskem doleva nebo doprava k nastavení hlasitosti u rodičovské jednotky.
- 7. Tlačítko hlasitosti/zpět**
- 8. Tlačítko odpovídání**
Během stisknutí můžete mluvit na dítě.
- 9. Anténa**
- 10. Reproduktor**

2. Připojení a nabíjení

Kamera

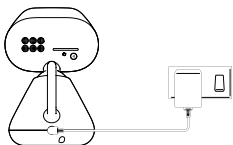

1. Zapojte zástrčku napájecího adaptéru do zásuvky napájení na zadní straně kamery a druhý konec napájecího adaptéru zapojte do zásuvky síťového napájení.
2. Dětská jednotka s kamerou se zapne a rozsvítí se modře kontrolka napájení.

UPOZORNĚNÍ

Nebezpečí uškrcení. Došlo již k UŠKRCENÍ dětí kabelem. Dbejte na udržování odstupu dětí od kabelu (více než 1 metr). Neodstraňujte štítky ze síťových adaptérů. Používejte pouze síťové adaptéry dodané s kamerou.

Rodičovská jednotka

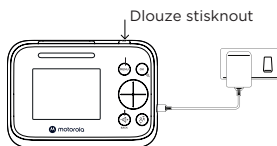

V rodičovské jednotce je již vložena dobíjecí baterie. Při úplném nabití je možné rodičovskou jednotku přesouvat, aniž by došlo ke ztrátě spojení s kamerou. První nabíjení baterie by mělo trvat nepřetržitě alespoň 16 hodin.

1. Zapojte zástrčku napájecího adaptéru do zásuvky napájení na boku rodičovské jednotky a druhý konec napájecího adaptéru zapojte do zásuvky síťového napájení.
2. Připojte síťové napájení a rodičovská jednotka se zapne.
3. Když je baterie rodičovské jednotky plně nabitá, na displeji se bude trvale zobrazovat ikona  .
4. Dlouhým stisknutím tlačítka napájení na horní straně rodičovské jednotky ji zapnete nebo vypnete.

Poznámka

Používejte pouze dodaný napájecí adaptér (DC 5 V / 1000 mA).

Spárování dětské (kamerové) jednotky s rodičovskou jednotkou

Dětská jednotka a rodičovská jednotka jsou již spárovány. V případě, že chcete spárovat další kameru, podržte stisknuté tlačítko  na zadní straně dětské (kamerové) jednotky, dokud LED nezačne blikat.

3. Montáž kamery na stěnu

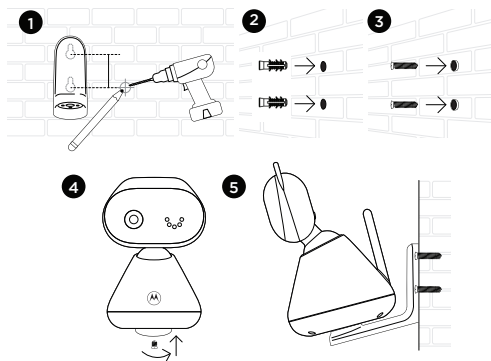

1. Označte na stěně pozice dvou otvorů pro šrouby podle rozteče otvorů v nástěnném držáku. Na označených místech vyvrtajte otvory.
2. Do obou vyvrtaných otvorů zasuňte dodané hmoždinky.
3. Do hmoždinek zašroubujte dodané vruty.
4. Samostatně dodaným šroubem připevněte ke spodní straně kamery nástěnný držák.
5. Nástěnný držák nasadte na šrouby ve stěně.
6. Podle potřeby upravte ručně polohu kamery.

Poznámka

Součástí balení je napájecí adaptér s delším kabelem, který je vhodný pro montáž na stěnu, když je zásuvka daleko od kamery.

4. Používání videochůvičky

Hlavní nabídka rodičovské jednotky

- | | | | |
|---|--|---|-------------------------------|
|  | Nastavit jas displeje |  | Přidat kamery |
|  | Zahrajte si ukolébavku |  | Smazat kamery |
|  | Nastavit upozornění |  | Zapnout/vypnout displej |
|  | Volba jednotky pro měření teploty mezi °C a °F |  | Zobrazení záběrů z více kamer |

Stavové ikony

 Síla signálu

 Ukazatel stavu nabití
baterie

 Přiblížení záběru

 Nastavené upozorňování

 Přehrávání ukolébavky

 Zvolená kamera

 Vypnutý reproduktor

 Režim odpovídání

 Noční vidění

 Cyklické zobrazování z kamer

Podrobnější vysvětlení všech funkcí a pokynů najdete v uživatelské příručce ke stažení na motorolanursery.com.

1. Prehľad

SK

Detské zariadenie (kamera)

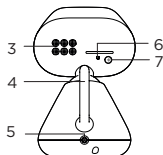
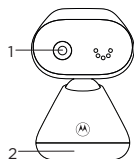

- 1. Kamera**
- 2. Základňa**
- 3. Reprodukotor**
- 4. Anténa**
- 5. Napájací konektor**
- 6. LED indikátor napájania/pripojenia**
Rozsvieti sa na modro, keď sa rodičovské zariadenie zapne a pripojí k detského zariadeniu (kamere).
- 7. Tlačidlo párovania**
Stlačením a podržaním zabezpečíte spárovanie s rodičovským zariadením.

Rodičovské zariadenie

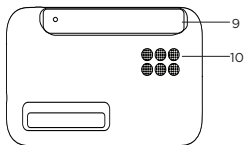
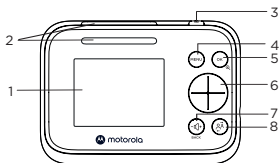

- 1. Displej obrazovky**
- 2. Duálny indikátor úrovne hlasitosti (pohľad spredu a zhora)**
- 3. Tlačidlo napájania**
Stlačením a podržaním zapnete a vypnete zariadenie.
Stlačením zapnete alebo vypnete obrazovku.
- 4. Tlačidlo ponuky**
Stlačením otvoríte ponuky.
- 5. Tlačidlo OK/Priblíženia**
Stlačením potvrdíte výber a priblíženie alebo vzdialenie.
- 6. Tlačidlo prehládania**
Upravte nastavenie ponuky/stlačte vľavo alebo vpravo a nastavte úroveň hlasitosti rodičovského zariadenia.
- 7. Tlačidlo hlasitosti/späť**
- 8. Tlačidlo vysielačky**
Stlačením a podržaním môžete s dieťaťom hovoriť.
- 9. Anténa**
- 10. Reprodukotor**

2. Pripojenie a nabíjanie

Detské zariadenie (kamera)

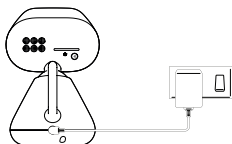

1. Zástrčku DC napájacieho adaptéra zapojte do napájacej zásuvky na zadnej strane detského zariadenia (kamery) a druhý koniec sieťového adaptéra zapojte do nástennej zásuvky.
2. Detské zariadenie sa zapne a indikátor napájania sa rozsvieti na modro.

VÝSTRAHA

Riziko uškŕtenia. Došlo k UŠKŔTENIU detí káblom. Kábel uchovávajte mimo dosahu detí (viac ako 1 meter alebo 3 stopy). Zo sieťového adaptéra neodstraňujte štítky. Používajte iba dodané sieťové adaptéry.

Rodičovské zariadenie

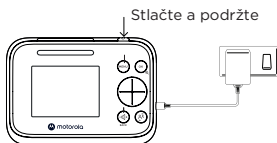

Vo vnútri rodičovského zariadenia sa už nachádza nabíjateľná batéria. Keď je plne nabitá, rodičovské zariadenie môžete presúvať bez straty prepojenia a obrazu z detského zariadenia (kamery). Pri prvom nabíjaní batérie trvá nabitie minimálne 16 nepretržitých hodín.

1. Zástrčku DC napájacieho adaptéra zapojte do napájacej zásuvky na boku rodičovského zariadenia a druhý koniec sieťového adaptéra zapojte do nástennej zásuvky.
2. Zapnite sieťový adaptér a rodičovské zariadenie sa zapne.
3. Keď je rodičovské zariadenie plne nabité, na displeji obrazovky sa zobrazí a bude svietiť .
4. Stlačením a podržaním napájacieho tlačidla na vrchu rodičovského zariadenia zapnete alebo vypnete dané zariadenie.

Poznámka

Používajte iba dodaný napájací adaptér (5 V DC/1000 mA)

Detské zariadenie (kameru) spárujte s rodičovským zariadením

Spárovali sme detské zariadenie s rodičovským zariadením v danom balení. V prípade, že ho chcete spárovať s ďalšou kamerou, stlačte a podržte  na zadnej strane detského zariadenia (kamery) dovtedy, kým nezačne LED dióda blikať.

3. Montáž detského zariadenia (kamery) na stenu

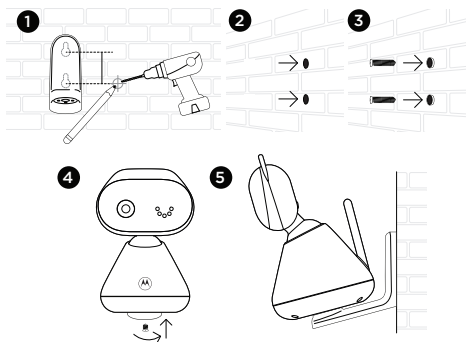









1. Na stenu si naznačte polohu 2 otvorov na skrutky. Pri každej značke vyvrtajte otvor.
2. Dodané nástenné kotvy namontujte na stenu pomocou 2 otvorov na skrutky.
3. Dodané montážne skrutky vložte do nástenných kotiev.
4. Spodnú časť detského zariadenia (kamery) upevnite na nástennú montážnu konzolu pomocou dodanej samostatnej skrutky a utiahnite.
5. Nástennú montážnu konzolu zaveste na nástenné montážne skrutky na stenu.
6. V prípade potreby kameru upravte manuálne.

Poznámka

Balenie zahŕňa napájací adaptér s dlhým káblom, ktorý je vhodný pri montáži na stenu, ak je nástenná zásuvka ďaleko od kamery.

4. Používanie video monitora na sledovanie dieťaťa

Hlavná ponuka rodičovského zariadenia

- | | |
|--|---|
|  Úprava jasů LCD |  Pridajte kamery |
|  Zahrajte si uspávanku |  Odstráňte kamery |
|  Nastavenie alarmu |  Časovač zapnutia/vypnutia obrazovky |
|  Výber jednotky teploty °C alebo °F |  Zobrazenie viacerých kamier |

Stavové ikony

 Sila signálu

 Indikátor nabitia batérie

 Priblíženie

 Nastavenie alarmu

 Prehrávanie uspávanky

 1 2 3 4 Vybratá kamera

 Vypnutie reproduktora

 Vysielačka

 Nočné videnie

 Zobrazenie cykla z kamery

Podrobnejšie vysvetlenia všetkých funkcií a pokyny nájdete v používateľskej príručke, ktorú si môžete stiahnuť z webovej lokality motorolanursery.com.

1. En snabb överblick

SE

Babyenhet (kameran)

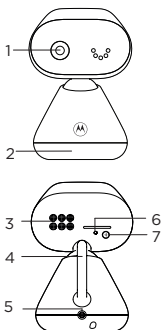

- 1. Kamera**
- 2. Bas**
- 3. Högtalare**
- 4. Antenn**
- 5. Strömuttag**
- 6. Ström / Länkning LED-indikator**
Lyser blått när föräldraenheten är påslagen och kopplad till babyenheten (kameran).
- 7. Parningsknapp**
Tryck och håll för att para ihop med föräldraenheten.

Föräldraenhet

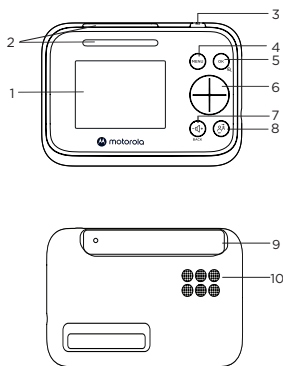

- 1. Skärmdisplay**
- 2. Dubbla ljudnivåindikeringar**
(framifrån och ovanifrån)
- 3. Strömknapp**
Tryck och håll för att slå på eller stänga av.
Tryck för att slå på eller stänga av skärmen.
- 4. Meny-knapp**
Tryck för att öppna menyn.
- 5. OK- / Zoom-knapp**
Tryck för att bekräfta ett val/zooma in eller ut.
- 6. Navigeringsknapp**
Justera menyinställningar/tryck vänster eller höger för att välja föräldraenhetens volymnivå.
- 7. Volym- / Tillbaka-knapp**
- 8. Tala-knapp**
Tryck och håll för att prata med barnet.
- 9. Antenn**
- 10. Högtalare**

2. Anslut och ladda

Babyenhet (kameran)

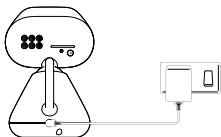

1. Anslut nätadaptorns likströmskontakt till strömuttaget på baksidan av babyenheten (kameran) och anslut den andra änden av nätadaptorn till vägguttaget.
2. Babyenheten slås på och strömindikatorn lyser blått.

VARNING

Risk för strypning. Barn har STRYPTS i sladdar. Håll den här sladden utom räckhåll för barn (mer än 1 meter eller 3 fot bort). Ta inte bort etiketterna från nätadaptarna. Använd endast de nätadapttrar som medföljer.

Föräldraenhet

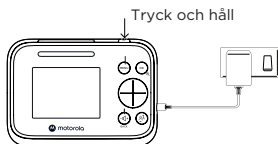

Ett uppladdningsbart batteri är redan förinstallerat inuti föräldraenheten. När den är fulladdad kan du flytta föräldraenheten utan att tappa länken och bilden från babyenheten (kameran). När du laddar batteriet för första gången, ladda i minst 16 timmar oavbrutet.

1. Anslut nätadaptorns likströmskontakt till strömuttaget på sidan av föräldraenheten och anslut den andra änden av nätadaptorn till vägguttaget.
2. Slå på strömmen och föräldraenheten slås på.
3. När föräldraenheten är fulladdad kommer  visas stadigt på skärmen.
4. Tryck och håll ned strömknappen på toppen av föräldraenheten för att slå på och stänga av den.

Obs

Använd endast den medföljande nätadaptorn (DC5V / 1000 mA).

Para ihop babyenheten (kameran) med föräldraenheten

Vi har parat ihop babyenheten med föräldraenheten i förpackningen. Om du vill para ihop en extra kamera, tryck och håll  på baksidan av babyenheten (kameran) tills lysdioden blinkar.

3. Vägghmontera babyenheten (kameran)

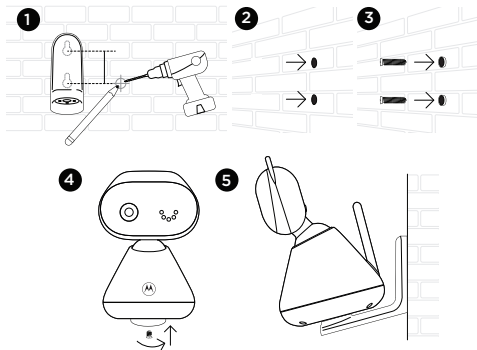

1. Markera positionerna för 2 skruvhål på väggen. Borra ett skruvhål vid varje markering.
2. Montera de medföljande väggankarna i 2 skruvhål på väggen.
3. Sätt i de medföljande väggmonteringsskruvarna i väggankarna.
4. Fäst undersidan av babyenheten (kameran) och väggfästet med den medföljande separata skruven.
5. Häng väggfästet på väggmonteringskruvarna på väggen.
6. Justera kameran manuellt om det behövs.

Obs

Förpackningen innehåller en nätadapter med en längre sladd vilket är fördelaktigt för väggmonteringstillämpning, där ditt vägguttag är långt från kameran.

4. Använd din videobabymonitor

Huvudmeny för föräldraenheten

Justera LCD-ljusstyrkan

Spela vaggvisa

Ställ in larmet

Val av temperaturenhet °C eller °F

Lägg till kamera

Ta bort kamera

Timer skärm på/av

Visa flera kameror

Statusikoner

 Signalstyrka

 Batterinivåindikation

 Zooma in

 Larminställning

 Spela vaggvisa

    Kamera vald

 Högtalare av

 Tala

 Nattläge

 Cykelvy från kameran

För mer detaljerad förklaring av alla funktioner och instruktioner, besök eller ladda ner bruksanvisningen från motorolanursery.com.

1. Hurtig oversigt

DA

Baby-enhed (kamera)

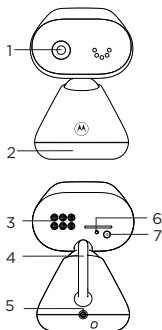

- 1. Kamera**
- 2. Base**
- 3. Højtaler**
- 4. Antenne**
- 5. Strømskik**
- 6. Strøm / LED-indikator til link**
Lyser blå, når forældreenheden er linket til babyenheden (kamera).
- 7. Parringsknap**
Tryk og hold den nede for at parre den med forældreenheden.

Forældreenhed

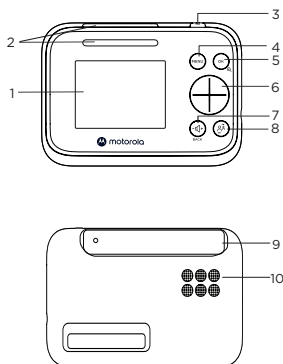

- 1. Skærmdisplay**
- 2. Dobbelte lydniveauindikationer**
(front- topvisning)
- 3. Afbryderknap**
Tryk og hold på for at tænde eller slukke.
Tryk for at tænde eller slukke skærmen.
- 4. Menuknap**
Tryk for at åbne menuen.
- 5. OK / Zoom-knap**
Tryk for at bekræfte et valg/zoom ind eller beskær.
- 6. Navigationsknap**
Juster menuindstillinger/tryk venstre eller højre for at vælge forældreenhedens volumenniveau.
- 7. Lydstyrke-/tilbage-knap**
- 8. Tale tilbage-knap**
Tryk og hold for at tale til babyen.
- 9. Antenne**
- 10. Højtaler**

2. Tilslut og oplad

Baby-enhed (kamera)

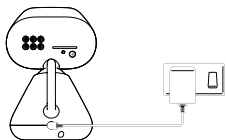

1. Sæt jævnstrømsstikket fra strømadapteren på bagsiden af babyenheden (kameraet) og sæt den anden ende af vekselstrømsadapteren i stikkontakten.
2. Babyenheden tændes og strømindikatoren tænder blåt.

ADVARSEL

Kvælningsfare Børn er blevet KVALT i ledninger. Opbevar denne ledning utilgængeligt for børn (over en meters afstand). Fjern ikke mærkaterne fra vekselstrømsadapters. Brug kun de medfølgende vekselstrømsadapters.

Forældreenhed

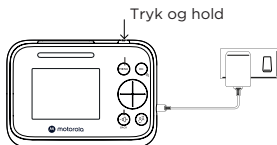

Et genopladeligt batteri er allerede forudindstalleret inde i forældreenheden. Når det er fuldt opladet, kan du flytte forældreenheden uden at miste linket og billedet fra babyenheden (kameraet). Første gang, du oplader batteriet, skal du lade det oplade konstant i mindst 16 timer.

1. Sæt jævnstrømsstikket fra strømadapteren på siden af forældreenheden, og sæt den anden ende af vekselstrømsadapteren i stikkontakten.
2. Tænd for strømmen, og forældreenheden vil tænde.
3. Når forældreenheden er ladet helt op, vil  stå konstant på displayet.
4. Tryk og hold tænd-/sluk-knappen oven på forældreenheden for at tænde og slukke den.

Bemærk

Brug kun den medfølgende strømadapter (5V jævnstrøm / 1000 mA).

Par babyenheden (kamera) med forældreenheden

Vi har parret babyenheden med forældreenheden i pakken. I tilfælde af at du vil parre et ekstra kamera, så tryk og hold  på bagsiden af babyenheden (kamera), indtil LED'en blinker.

3. Monter babyenheden (kameraet) på væggen

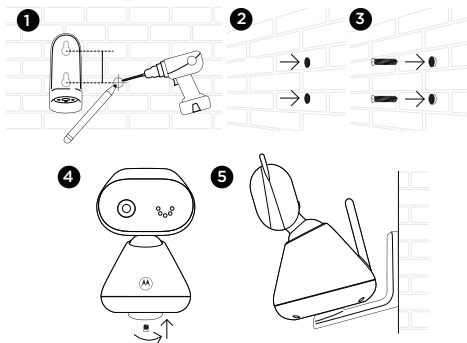

1. Marker positionen af 2 skruehuller på væggen. Bor et skruehul ved hver markering.
2. Installer de to vægankre i 2 skruehuller på væggen.
3. Indsæt de medfølgende vægmonteringskruer i vægankrene.
4. Påsæt og fastgør undersiden af babyenheden (kamera) og vægbeslaget med den medfølgende særskilte skrue.
5. Hæng vægbeslaget på vægmonteringskruerne på væggen.
6. Juster om nødvendigt kameraet manuelt.

Bemærk

Pakken inkluderer en strømadapter med en længere ledning, som er nyttig til vægmontering, hvor din stikkontakt er langt væk fra kameraet.

4. Brug din video-babymonitor

Hovedmenu til forældreenhed

- | | |
|-------------------------------------|------------------------|
| Juster LCD-lysstyrke | Tilføj kamera |
| Spil vuggeviser | Slet kamera |
| Indstil alarm | Skærm tænd-/sluk-timer |
| Valg af temperaturenhed °C eller °F | Se flere kameraer |

Statusikoner

 Signalstyrke

 Batteristatus-indikator

 Zoom ind

 Alarmindstilling

 Spil vuggesang

    Kamera valgt

 Højtaler fra

 Tal tilbage

 Nattevisning

 Cyklusvisning fra kamera

For yderligere forklaring af alle funktioner og instruktioner, besøg eller download brugermanualen fra motorolanursery.com.

< This page has been intentionally left blank >

< This page has been intentionally left blank >

For customers in Europe and UK:

Imported and Distributed by: A.I.&E., Adriaan Mulderweg 9-11, 5657 EM Eindhoven, The Netherlands. Edco UK Ltd, 1st Floor, Two Chamberlain Square, Birmingham, B3 3AX, UK.

EU Declaration of Conformity

Hereby, MZGW declares that the radio equipment type is in compliance with RE Directive 2014/53/EU. The full text of the EU declaration of conformity is available on the website: motorolanursery.com.

UK Declaration of Conformity

Hereby, MZGW declares that this product is in compliance with the requirements for UKCA marking. The Declaration of Conformity can be obtained at motorolanursery.com.

Distributed or sold by Meizhou Guo Wei Electronics Co. LTD., official licensee for this product. MOTOROLA and the Stylized M Logo are trademarks or registered trademarks of Motorola Trademark Holdings, LLC. and are used under license. All other trademarks are the property of their respective owners. © 2022 Motorola Mobility LLC. All rights reserved.

Version 3 (EU)
Printed in China

